

MJ-906S UŽIVATELSKÁ PŘÍRUČKA

PŘÍSLUŠENSTVÍ/STRUKTURA

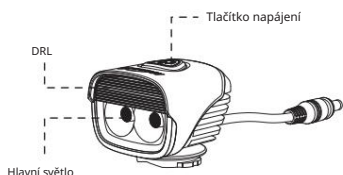

JAK NAINSTALOVAT

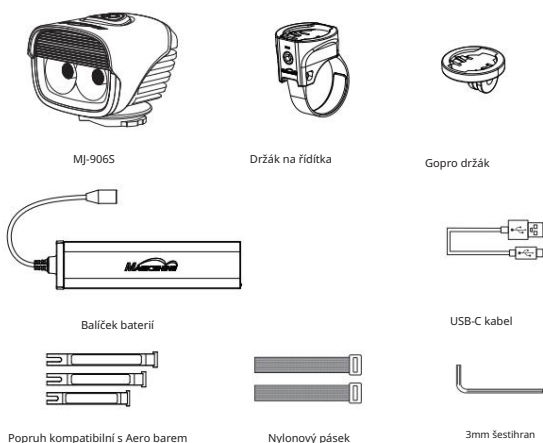
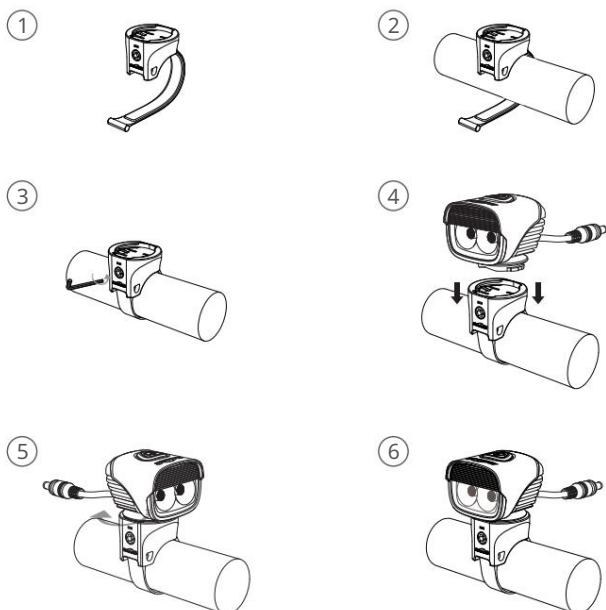

JAK INSTALOVAT BATERIE

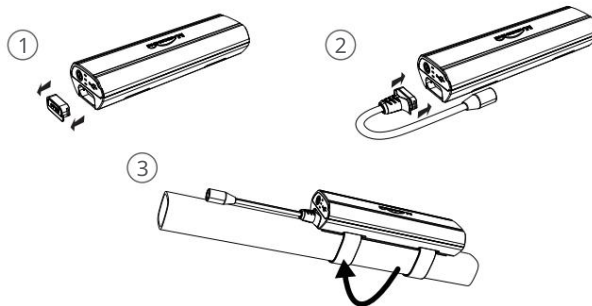

INDIKÁTOR BATERIE



JAK DOBÍJET

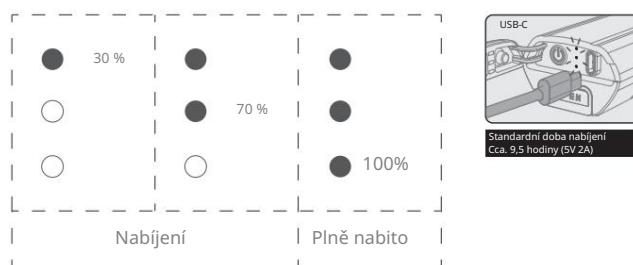

PŘEPNUTÍ REŽIMU OSVĚTLENÍ

Pro zapnutí/vypnutí podržte tlačítko napájení 1 s

Přepínač režimů:

Z režimu osvětlení jízdního kola do režimu osvětlení E-bike

Dlouze stiskněte tlačítko napájení po dobu 8 sekund, dokud nezačne blikat.

Od režimu osvětlení E-bike k režimu světla na kole

Dlouze stiskněte tlačítko napájení po dobu 8 sekund, dokud nebude trvale svítit.

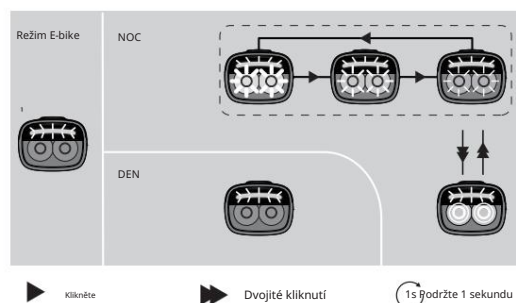
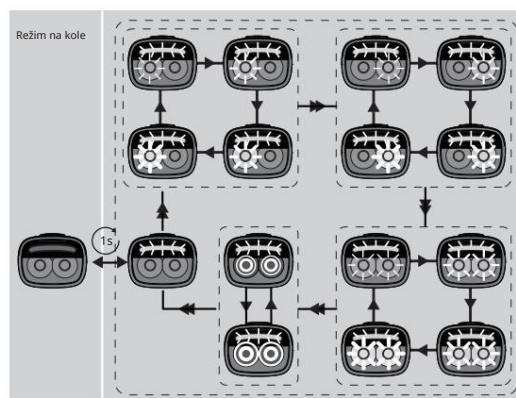

LUMENY/DOBA BĚHU

Režim na kole

JAS	DRL	/	/	/
	35	/	/	/
	35:30	/	/	/
KONSTANTNÍ	HOSPODÁRNÝ	NÍZKÝ	STŘEDNÍ	VYSOKÝ
	600	1200	1600	2300
	11:30	07:00	05:00	04:30
	800	1800	2500	4500
	10:30	05:30	04:30	04:00
BLIKAT	BLESK 1	BLESK 2	/	/
	0-2300	0-600	/	/
	06:30	18:30	/	/

Režim E-bike

NOC	VYSOKÝ	STŘEDNÍ	NÍZKÝ	BLIKAT
	4500	2500	1800	0-1800
DEN	DRL	/	/	/
	35	/	/	/



Data jsou testována v laboratorních podmínkách a skutečný výkon se může měnit v závislosti na prostředí.

VOLITELNÉ DÍLY



Držák na helmu

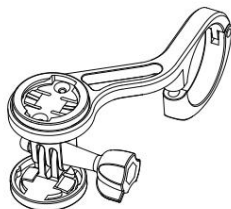

TTA přední držák

*Přízpusobitelné příslušenství (prodává se samostatně)



VAROVÁNÍ



EN ZÁRUKA

Na osvětlovací systém Magicshine je poskytována záruka 24 měsíců od data nákupu.

Pokud si osvětlovací systém zaregistrujete na stránkách Magicshine, získáte bonusovou záruku 6 měsíců.

Na baterie a AC adaptéry je poskytována záruka 6 měsíců, není však k dispozici žádná bonusová záruka.

Záruka je omezena na vady materiálu a zpracování na samotném osvětlovacím systému, baterii a AC adaptéru.

Záruka je platná pouze v případě, že s dotčenými díly nebylo manipulováno a nedošlo k úmyslnému poškození. Uchovejte si doklad o koupi na bezpečném místě. V případě jakékoli reklamace je nutné předložit doklad o koupi. Pro reklamaci nebo uplatnění záruky se prosím obraťte na specializovaného prodejce, u kterého jste přístroj zakoupili.

Případně můžete svou stížnost nebo reklamaci zaslat přímo na Magicshine at

Tel: (+86) 755-295 536 69

Fax: (+86) 755-275 897 77

E-mail: support@magicshine.com (objednávka z internetového obchodu Magicshine.com)

service@magicshine.com (objednávka z jiných prodejních kanálů)

V případě oprávněné záruční reklamace a dodání náhradního zařízení budete mít nárok pouze na model dostupný při výměně.

Výrobce si vyhrazuje právo na technické změny.

STANDARD ANSI FL 1

 SVĚTELNÝ VÝSTUP 4500 LUMENS	 VZDÁLENOST PAPRSKU 236 m	 ODOLNOST PROTI NÁRAZU 14 000 cd	 INTENZITA ŠPIČKOVÉHO 1 m	 PAPRSKU ODOLNÁ VODĚ
---------------------------------------	---------------------------------	--	---------------------------------	-------------------------

